

חלקים 6,7,8,9 עבים יותר מחלקים 4 ו13

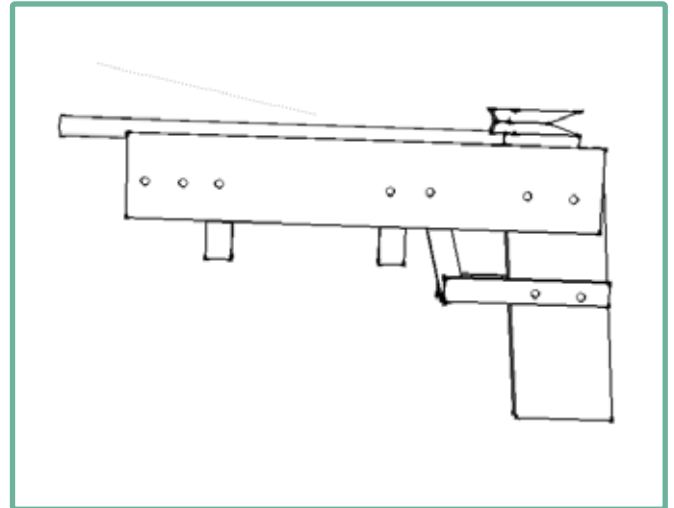

< בדוק מראש שכל המרכיבים של המוצר נמצאים באריזה.  
< הכן מראש: דבק, מקלון למריחה, פטיש, מסמרים, נייר שיוף.

## הוראות הרכבה:

מומלץ להרכיב את המוצר ללא דבק ומסמרים, ואחרי שהבנת איפה נמצא כל חלק לבנות עם דבק ומסמרים

- 1**

מניחים את הסרטוט המצורף על משטח העבודה

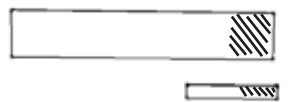

< הנח את חלק 1 31  
במקומם על הסרטוט ומרח מעט דבק באזורים המקווקים
- 2**

< הנח מעל את חלק 5 לפי הסרטוט  
שים לב כי חלק 5 הוא מקבילית ויש להניח אותו במדויק על הסרטוט כך שהוא מיושר לחלק 1 למעלה

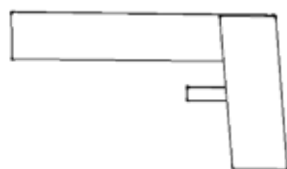
- 3**

< הדבק את חלקים 6 ו10 למקומם בסרטוט. יש להצמיד אותם לצד התחתון של חלק 1  
< סמן קו בין חלק 6 ו10 בצד העליון שלהם כמו הקו המקוקו באיור

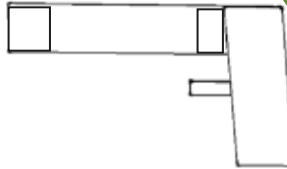
- 4**

< הדבק את חלקים 7,8,9 לחלק 1  
כל חלק במקומו לפי הסרטוט  
שים לב שהם מודבקים מתחת לקו שסימנת

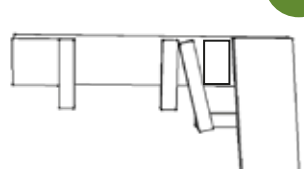
- 5**

< מרח דבק על חלקים 6,7,8,9 בצד שלהם המחובר לחלק 1 והנח מעל את חלק 2  
< הדבק את חלק 4 על חלק 5 במקביל לחלק 3

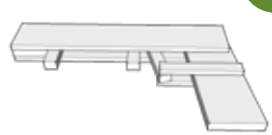
- 6**

< חזק את החיבורים בעזרת מסמרים

- 7**

< מרח דבק על חלקים 6 - 10 בצד העליון שלהם והנח מעל את הגליל

- 8**

< הדבק את חלק 11 לחלק 5  
צמוד לגליל ומעליו הדבק את האטב  
כך שהחלק בו פותחים את האטב צמוד לקצה חלק 10

- 9**

< כפל נייר שיוף 27 כשהצד המשייף כלפי חוץ וצור חריץ על הגליל שיוצא מהאקדח.  
החריץ צריך להיות מקביל לאטב.  
חריץ זה יתפוס את הגומיה





# שבלונה רחבה גומיות

קו דק - שכבה ראשונה

קו עבה - שכבה שניה

יש להשאיר כ-2 מ"מ חשופים בחלק העליון של הרובה מהקו המקווקו ומעלה, בחלק של הידית לא משאירים רווח.

